

in.k600™



Gamme de claviers multi-fonctions
avec interface interactive

TechBook



Un contrôle total
à portée de la main!

Aenware
by gecko





Table des matières

vue d'ensemble	3
avertissement	4
description des fonctions	5
description des icônes	6
installation	
- profil bas	9
- gabarits de perçage	10
connexions	11
modes principaux	12
fonctions	13
réglages spa	19
réglages clavier	24
mise à l'heure	29
visualisation de l'information	30
mode audio in.tune™/in.pix™	
- mode syntoniseur	34
- mode cd	35
- options son	37
- mode dvd in.pix™	39
spécifications	41





in.k600™

Gamme de claviers multi-fonctions vous donnant un contrôle total à portée de la main!

Grâce à sa conception unique, la gamme de claviers in.k600™ de Aeware® se distingue en offrant une version « profil bas », un grand afficheur LCD et des interfaces à menus ou simplifiées. Avec les modèles à menus, vous pouvez non seulement contrôler toutes les fonctions et la programmation du système du spa, mais vous pouvez également contrôler les accessoires de périphérique comme notre lecteur dvd/cd et récepteur in.pix™ ou notre lecteur cd/récepteur in.tune™, créant ainsi une expérience unique!

**AVERTISSEMENT :**

Veillez lire ce qui suit avant d'installer ou de brancher cet appareil.

À DÉFAUT DE RESPECTER CES AVERTISSEMENTS, CELA POURRAIT GRANDEMMENT RÉDUIRE LA DURÉE DE VIE DU PRODUIT ET PROVOQUER DES DÉFAILLANCES AINSI QUE DES CONDITIONS DANGEREUSES*. LE BON SENS DOIT TOUJOURS PRÉVALOIR LORSQUE VOUS ÉVALUEZ L'INSTALLATION ET/OU L'UTILISATION D'UN CONTRÔLE ÉLECTRONIQUE LORS D'UNE APPLICATION FINALE.

- Les conditions ambiantes maximales concernant ce PRODUIT doivent être respectées en tout temps (température, humidité, etc.).
- Ce PRODUIT doit être installé par du personnel qualifié.
- Ce PRODUIT doit être entretenu par du personnel qualifié seulement. Il n'y a pas de pièces remplaçables à l'intérieur.
- Ce PRODUIT est compatible avec la gamme de produits in.pac™ de Aeware® seulement.
- Ce PRODUIT doit être installé sur une surface propre et plane.

- Le joint d'étanchéité derrière l'appareil est là pour prévenir les infiltrations d'eau, en arrière de la surface de montage. Si le joint d'étanchéité est endommagé, l'usager doit sceller l'arrière de l'appareil avec du silicone pour éviter les fuites derrière la surface de montage.

*** CONDITIONS DANGEREUSES :**

Une condition qui est susceptible d'être dommageable et/ou dangereuse pour l'opérateur ou les alentours. Ceci comprend, mais ne se limite pas à : incendie, inondation ou autres dommages causés par l'eau, ruptures diélectriques (présence de haute tension), etc.



Touches Multi-fonctions 1, 2, 3, 4

Ces touches vous permettent de sélectionner et/ou d'exécuter la fonction qui apparaît à l'écran. La tâche exécutée varie selon le menu ou la fenêtre affichée.

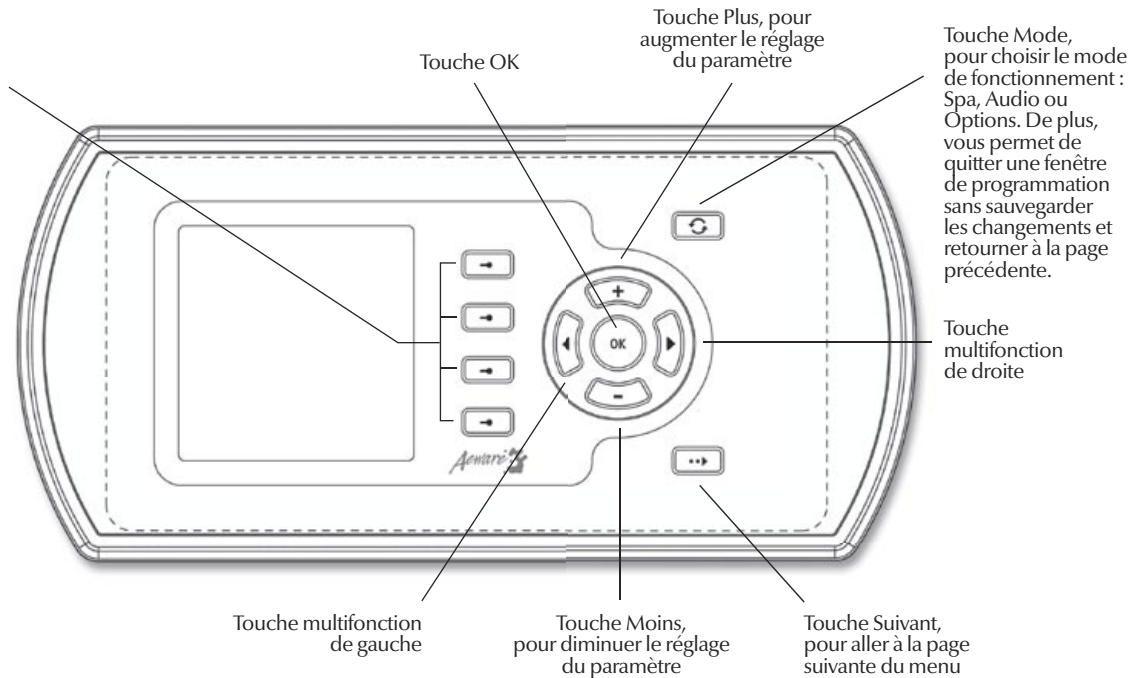

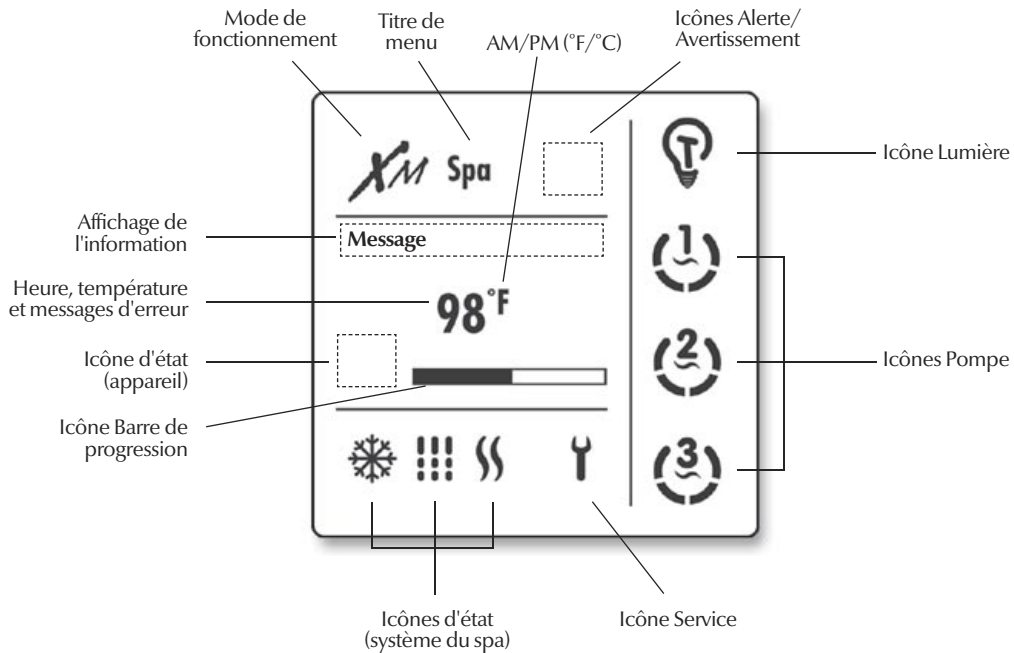

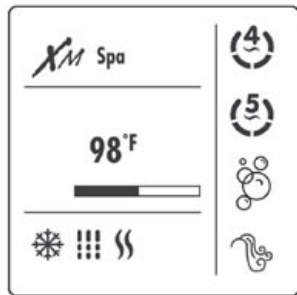

Icône Description



Icône Lumière

L'icône Lumière s'allume lorsque la lumière est activée. Le nombre de rayons sur l'icône correspond à l'intensité de la lumière.



Icônes Pompe

Ces icônes s'animent rapidement lorsque les pompes tournent à haute vitesse et lentement lorsque les pompes tournent à basse vitesse.



Icône Turbine

L'icône Turbine s'anime lorsque la turbine est en fonction.



Icône Service

Le système détecte un problème. N'entrez pas dans l'eau! L'entretien du spa est requis.



Icône « Smart Winter Mode »

Cette icône s'allume automatiquement lorsque la protection contre le gel est activée et clignote lorsque le système vide les tuyaux.



Icône Économode

L'icône Économode s'allume lorsque le mode d'économie d'énergie est activé.



Icône Filtration

L'icône Filtration s'allume lorsqu'un cycle de filtration est activé et clignote lorsque le cycle est interrompu.



Icône Cascade

L'icône correspondante s'anime lorsque la cascade est en fonction.

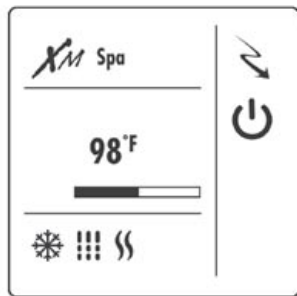

Icône Description



Icône Chauffe-eau

L'icône Chauffe-eau s'allume lorsque le chauffe-eau est en fonction.



Barre de progression

Indique le temps qu'il reste avant qu'un accessoire ne s'arrête ou affiche la progression du mode Pause.



Icône Consigne

L'icône Consigne s'allume automatiquement dès que le menu Réglage Consigne est activé (le message SP apparaît sur l'afficheur). L'icône clignote si :

- 1- il y a une demande de chauffage mais que le système n'a pas encore activé le chauffe-eau
- 2- le chauffe-eau s'arrête et l'élément est en période de refroidissement
- 3- le système exécute une vérification du débit d'eau.



Icône Pause

L'icône Pause clignote lorsque le mode Pause est activé.



Icône Navigation

L'icône Navigation indique les touches accessibles pour naviguer entre les options ou les fenêtres d'un menu, c.-à-d. : **+** , **-** , **Ok**, **Droite** ou **Gauche**.



Icône Verrouillage

L'icône Verrouillage s'affiche lorsque le clavier est verrouillé.



Icône Sablier

Cette icône s'affiche lorsque vous devez attendre avant d'effectuer une autre tâche.



Joint d'étanchéité avec
ou sans adhésif

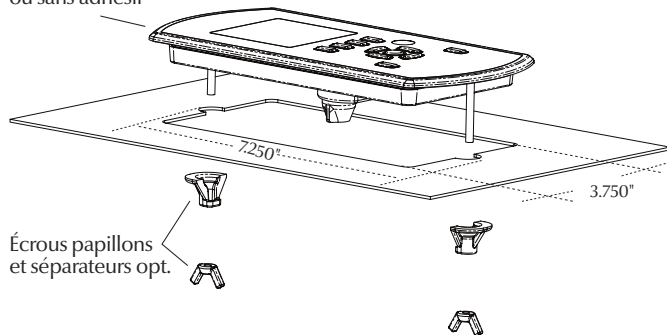

Écrous papillons
et séparateurs opt.

Pour installer le clavier in.k600™ profil bas, utilisez le gabarit de perçage de la page II. Choisissez l'endroit où vous installerez le clavier puis collez le gabarit à cet endroit. Vous devez découper un rectangle de 7,250" (184 mm) par 3,750" (95 mm). Référez-vous à l'illustration ci-haut.

Nettoyez la surface d'installation et enlevez l'adhésif à l'arrière du clavier.

Insérez le clavier et alignez-le correctement, puis assurez-vous qu'il est bien fixé en appuyant sur les rebords du clavier.

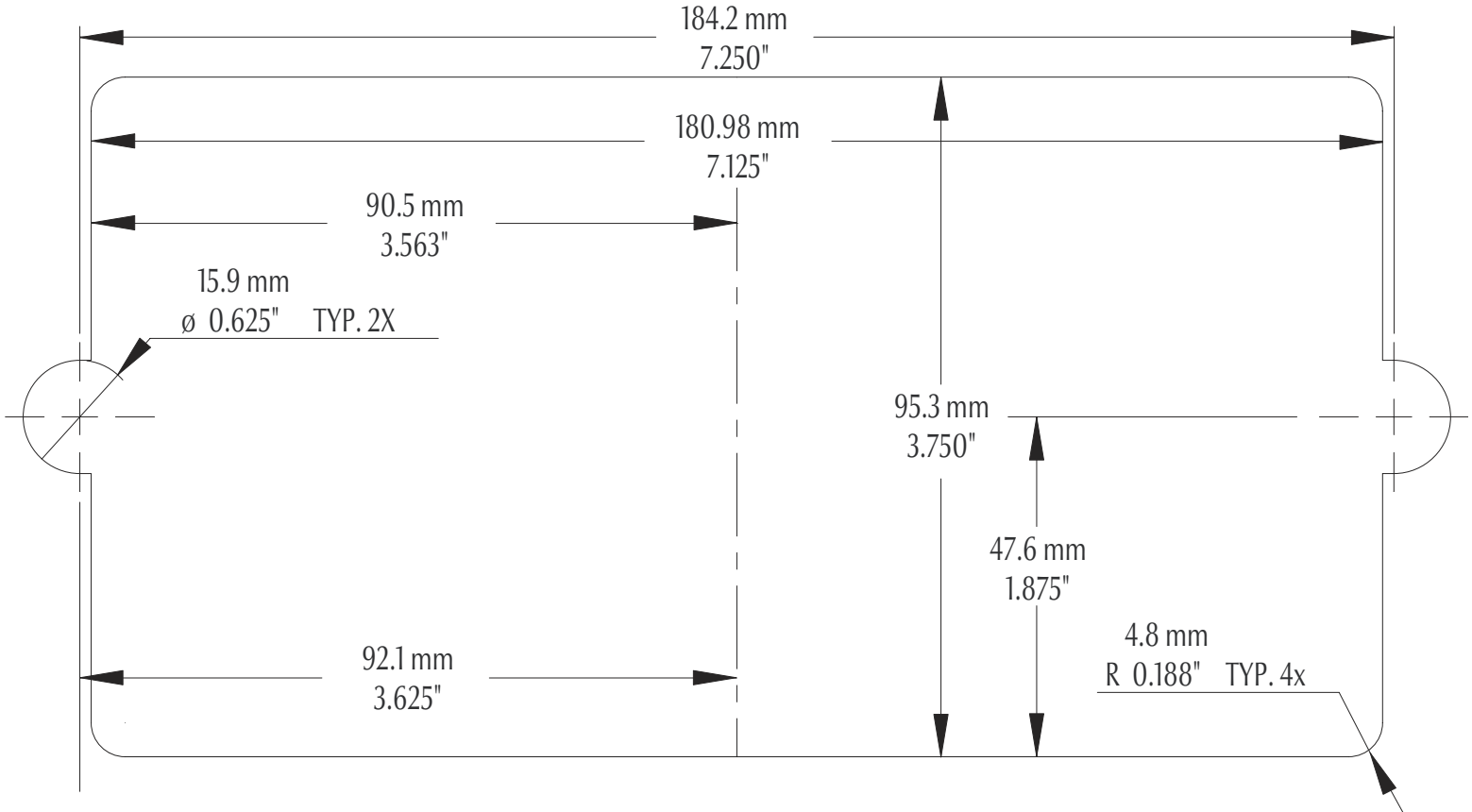



Branchement du clavier in.k600™ au in.xm™

Pour brancher le clavier in.k600™, insérez le connecteur in.link™ dans le connecteur clavier approprié sur le boîtier in.xm™ (voir l'illustration).

Vous pouvez également brancher un clavier auxiliaire (optionnel).

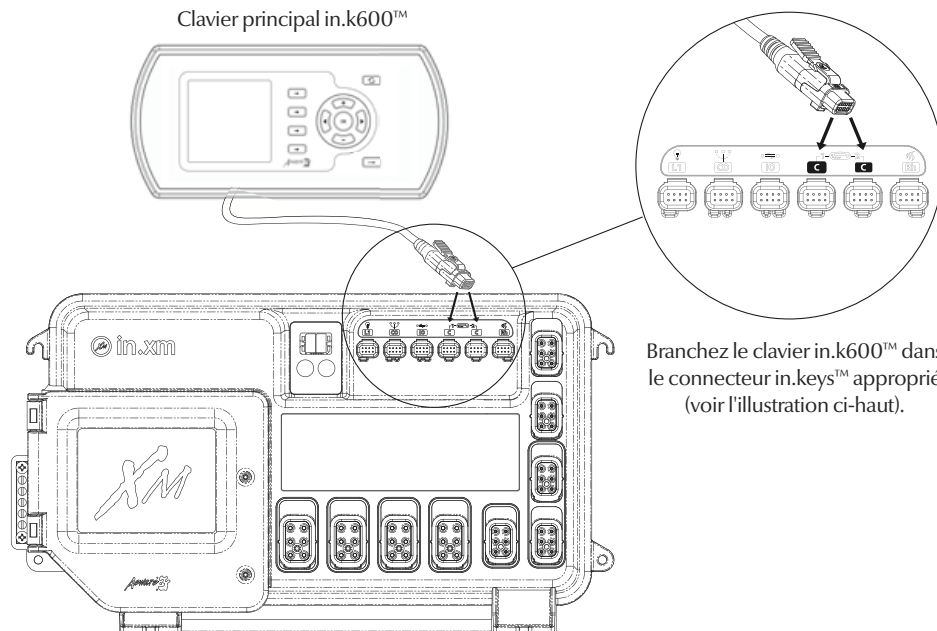



Modes principaux

Ces menus permettent d'accéder et de contrôler les principaux accessoires à partir du clavier in.k600™.

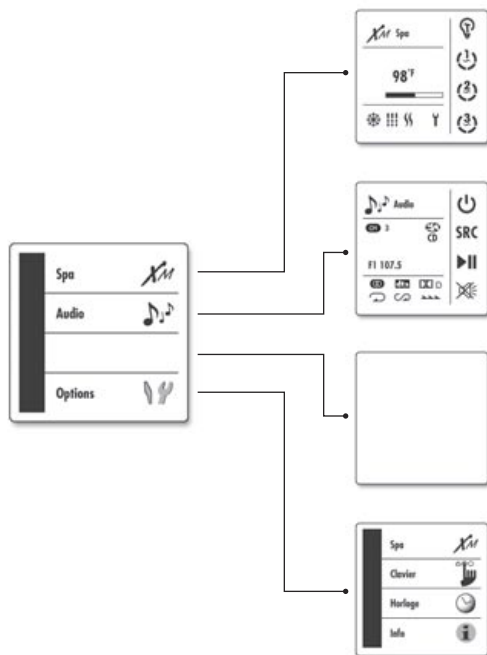

Mode Spa

Ce menu vous permet de contrôler les pompes et la lumière ainsi que d'activer différents modes de programmation. Les icônes correspondantes s'animent pour vous indiquer l'état du spa.

Audio

Ce menu vous permet d'activer et de contrôler les fonctions audio.

Caractéristiques à venir (à déterminer)

Mode Options

Ce menu vous permet de personnaliser les réglages de votre équipement de spa comme la programmation du spa et les réglages du clavier, réglage de l'heure et visualisation de l'information du logiciel.



Sous-menus du mode Spa

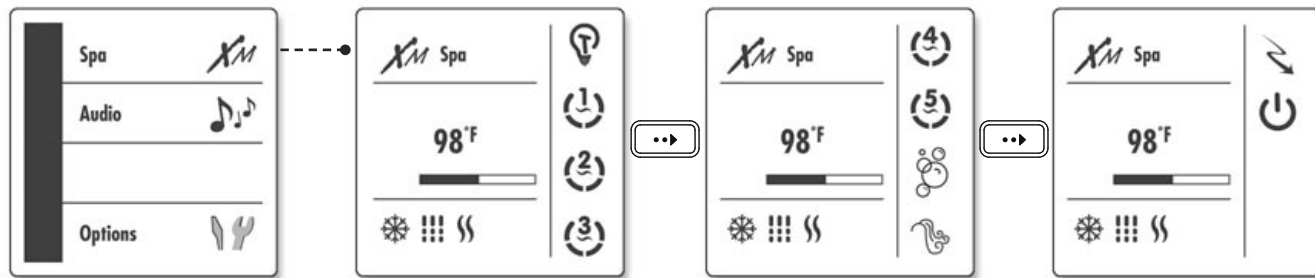

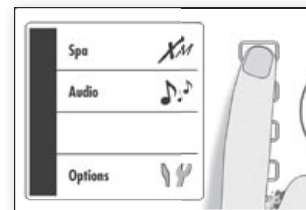
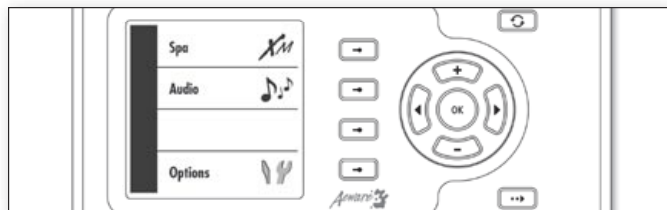

Mode Spa

Ce menu vous permet de contrôler toutes les pompes, la turbine, la cascade, la lumière ainsi que d'activer l'Économode et le mode Pause. Dès qu'un accessoire est activé, l'icône correspondante s'anime pour indiquer son état de fonctionnement. Si vous voulez arrêter tous les accessoires en même temps, activez le mode Pause.

- Appuyez sur **Mode**  pour afficher la fenêtre correspondante.
- Sélectionnez **Spa** pour visualiser le menu Spa.

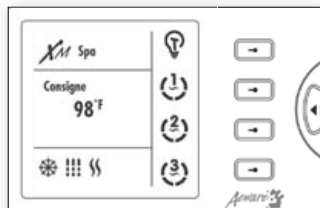

Pour régler la température de l'eau

- Appuyez sur la **Plus/Moins** pour régler la température.
- Appuyez sur la touche **OK** ou attendez 5 secondes en guise de confirmation. Le message «**Consigne**» indique que la température affichée est la valeur désirée et non la température réelle de l'eau!



Touche Pompe 1

- Sélectionnez **Pompe 1** pour démarrer la pompe 1.
- Sélectionnez **Pompe 1** plusieurs fois pour contrôler les vitesses de la pompe 1.

L'icône correspondante s'anime lorsque la pompe tourne. La pompe s'arrête automatiquement après une certaine période, sauf si vous l'avez désactivée manuellement.

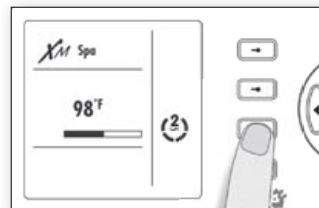

Touche Pompe 2

- Sélectionnez **Pompe 2** pour démarrer la pompe 2.
- Sélectionnez **Pompe 2** plusieurs fois pour contrôler les vitesses de la pompe 2.

L'icône correspondante s'anime lorsque la pompe tourne. La pompe s'arrête automatiquement après une certaine période, sauf si vous l'avez désactivée manuellement.

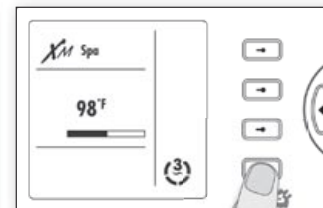

Touche Pompe 3

- Sélectionnez **Pompe 3** pour démarrer la pompe 3.
- Sélectionnez **Pompe 3** à nouveau pour arrêter la pompe 3.

L'icône correspondante s'anime lorsque la pompe tourne. La pompe s'arrête automatiquement après une certaine période, sauf si vous l'avez désactivée manuellement.



Touche Lumière

- Sélectionnez **Lumière** pour allumer la lumière.
- Sélectionnez **Lumière** à nouveau pour l'éteindre.

L'icône correspondante s'anime lorsque la lumière est activée. La lumière s'éteint automatiquement après une certaine période, sauf si vous l'avez coupée manuellement.

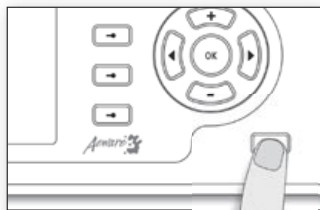

Page suivante du menu

- Appuyez sur **Suivant** pour afficher la page suivante du menu Spa.

Vous pouvez alors sélectionner et contrôler une des options suivantes : pompe 4, pompe 5, cascade et turbine.

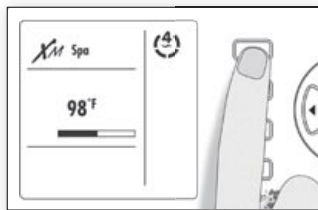

*Touche Pompe 4

- Sélectionnez **Pompe 4** pour démarrer la pompe 4.
- Sélectionnez **Pompe 4** à nouveau pour arrêter la pompe 4.

L'icône correspondante s'anime lorsque la pompe tourne. La pompe s'arrête automatiquement après une certaine période, sauf si vous l'avez désactivée manuellement.

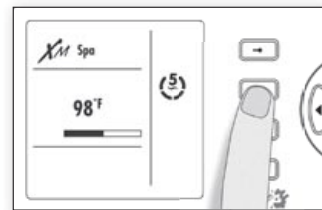

*Touche Pompe 5

- Sélectionnez **Pompe 5** pour démarrer la pompe 5.
- Sélectionnez **Pompe 5** à nouveau pour arrêter la pompe 5.

L'icône correspondante s'anime lorsque la pompe tourne. La pompe s'arrête automatiquement après une certaine période, sauf si vous l'avez désactivée manuellement.

* Caractéristique optionnelle selon la configuration du spa.

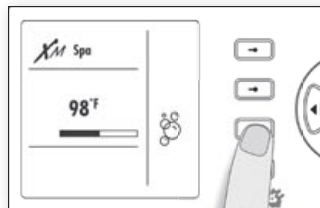

*Touche Turbine

- Sélectionnez **Turbine** pour démarrer la turbine.
- Sélectionnez **Turbine** à nouveau pour arrêter la turbine.

L'icône correspondante s'anime lorsque la turbine tourne. La turbine s'arrête automatiquement après une certaine période, sauf si vous l'avez désactivée manuellement.



*Touche Cascade

- Sélectionnez **Cascade** pour démarrer la cascade.
- Sélectionnez **Cascade** à nouveau pour l'arrêter.

L'icône correspondante s'anime lorsque la cascade est activée. La cascade s'arrête automatiquement après une certaine période, sauf si vous l'avez désactivée manuellement.

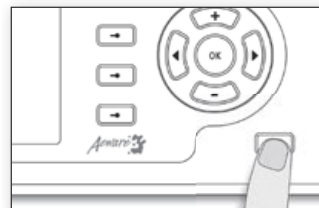

Page suivante du menu

- Appuyez sur **Suivant** pour afficher la page suivante du menu Spa.

Vous pouvez alors sélectionner et contrôler l'un des modes suivants : Économode et le mode Pause.

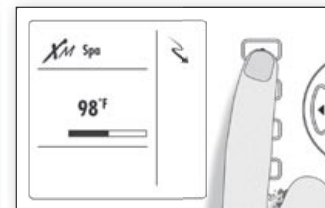

Activation de l'Économode

L'Économode vous permet de diminuer la température de consigne de l'eau du spa de 11 °C (20 °F) durant la journée. L'icône Économode clignote lorsque le mode d'économie d'énergie est activé.

- Sélectionnez **Économie** pour activer l'Économode.
- Sélectionnez **Économie** à nouveau pour désactiver l'Économode (voir section Réglage du spa).

* Caractéristique optionnelle selon la configuration du spa.

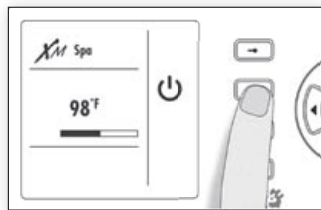

Mode Pause

Le mode Pause permet d'arrêter toutes les pompes en même temps en appuyant sur une seule touche (la lumière et l'audio demeurent activés).

- Sélectionnez **Pause** pour activer ce mode.
- Sélectionnez **Pause** à nouveau pour retourner en mode normal.

Le système retourne automatiquement en mode normal après un moment, sauf si vous avez réactivé le mode Pause.

La lumière du spa clignotera pendant quelques secondes avant de quitter le mode Pause et les pompes redémarreront. Le message « Standby » s'affiche en mode Pause.

** La pompe restera en marche s'il y a une demande de chauffage.*

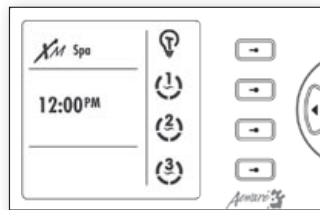

Affichage de l'heure

- Appuyez sur **Ok** pour afficher l'heure.
- Appuyez sur **Ok** une deuxième fois pour retourner à l'affichage de la température.

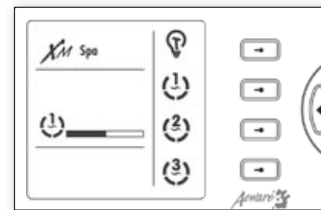

Barre de progression

La barre de progression indique le temps qu'il reste avant qu'un accessoire s'arrête ou affiche la progression du mode Pause. Une seule barre s'affiche à la fois.

- Utilisez les touches **Gauche** ou **Droite** pour visualiser la barre de progression de chaque accessoire en marche.



Sous-menus Options

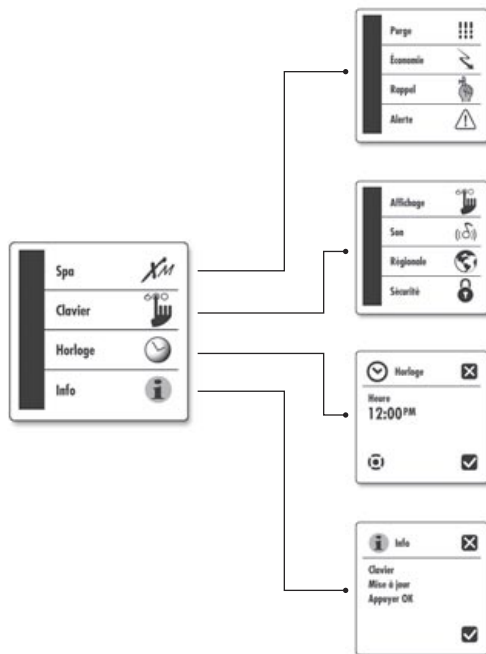

Réglages du spa

Ce menu vous permet de personnaliser les réglages comme la filtration, le mode d'économie d'énergie ainsi qu'un rappel d'entretien et des messages d'avertissement.

Réglages du clavier

Ce menu vous permet d'activer les fonctions du clavier.

Réglages de l'heure

Ce menu vous permet de régler l'heure.

Réglages des informations

Ce menu vous permet d'accéder aux informations concernant le contrôleur de spa, le chauffe-eau et les mises à niveau du logiciel du clavier.



Réglages des cycles de filtration

Pour programmer un cycle, vous devez définir les paramètres suivants : l'heure de démarrage, la durée et la fréquence. Durant un cycle, les pompes tournent pendant une minute, puis la pompe 1 tourne pendant un nombre d'heures prédéterminé.

- Appuyez sur **Mode**.
- Sélectionnez le menu **Options**.
- Sélectionnez le sous-menu **Spa**.
- Sélectionnez l'option **Filtration**.

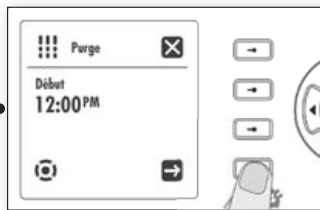

Heure de démarrage

L'écran affiche l'heure de démarrage actuelle.

- Utilisez **+** ou **-** pour définir l'heure de démarrage.
- Utilisez **Droite** pour afficher les minutes.
- Utilisez **+** ou **-** pour régler les minutes.
- Sélectionnez **Suivant** **→** pour aller au paramètre suivant : durée du cycle de filtration.



Durée

Vous devez définir la durée du cycle de filtration, en heures et en minutes.

- Utilisez **+** ou **-** pour définir l'heure.
- Utilisez **Droite** pour afficher les minutes.
- Utilisez **+** ou **-** pour régler les minutes.
- Sélectionnez **Suivant** **→** pour aller au paramètre suivant : fréquence du cycle de filtration.



Fréquence

Le système exécute un certain nombre de cycles de filtration par jour.

- Utilisez **+** ou **-** pour définir la fréquence.
- Sélectionnez **Entrée** **✓** pour sauvegarder les changements et retourner au menu principal des options.



Réglage de l'Économode

Pour programmer l'Économode, vous devez définir les paramètres suivants : l'heure de démarrage et l'heure d'arrêt.

- Appuyez sur **Mode**.
- Sélectionnez le menu **Options**.
- Sélectionnez le sous-menu **Spa**.
- Sélectionnez **Économie**.

Heure de démarrage

- Utilisez **+** ou **-** pour régler l'heure.
- Utilisez **Droite** pour accéder à l'option Minutes.
- Utilisez **+** ou **-** pour régler les minutes.
- Sélectionnez **Suivant** **→** pour aller au paramètre suivant : l'heure d'arrêt.

Heure d'arrêt

- Utilisez **+** ou **-** pour régler l'heure.
- Utilisez **Droite** pour accéder à l'option Minutes.
- Utilisez **+** ou **-** pour régler les minutes.
- Sélectionnez **Entrée** **✓** pour sauvegarder les changements et retourner au menu principal des options.

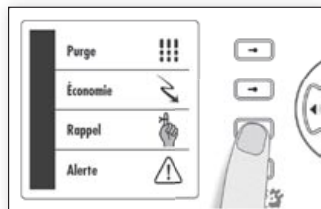

Réglage des messages de rappel d'entretien

Périodiquement, le système indique qu'il est temps de vérifier ou d'exécuter une tâche d'entretien sur votre spa (ex. : nettoyer le filtre).

Ce menu vous permet d'activer /désactiver ou de réinitialiser les messages d'entretien.

- Appuyez sur **Mode**.
- Sélectionnez le menu **Options**.
- Sélectionnez l'option **Rappel**.



Activation ou désactivation des rappels

- Utilisez **+** ou **-** pour activer ou désactiver le(s) message(s).
- Sélectionnez **Suivant** → pour aller à la fenêtre suivante.



Réinitialisation des messages

- Sélectionnez **Entrée** ✓ pour réinitialiser le message et retourner au menu principal. La tâche d'entretien est maintenant terminée.
- Sélectionnez **X** pour fermer la fenêtre et retourner au menu principal, si vous voulez exécuter la tâche plus tard. Le message de rappel s'affichera ultérieurement.

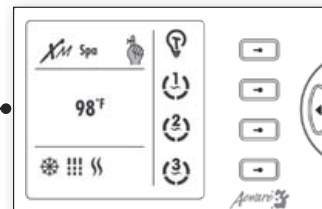

Visualisation des rappels

L'icône Rappel s'affiche pour vous inviter à revoir tous les messages d'entretien courants.

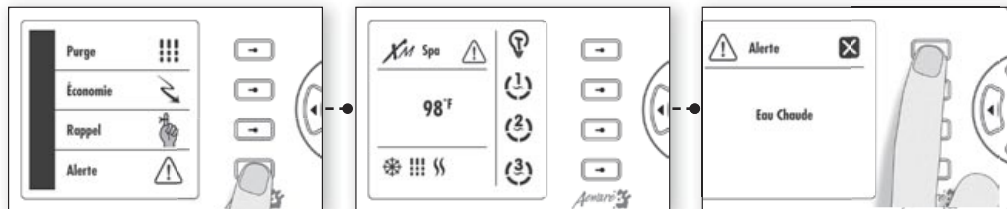

Avertissements

Ce menu vous permet de visualiser tous les messages d'avertissement en cours (ex. : eau chaude).

- Appuyez sur **Mode**.
- Sélectionnez le menu **Options**.
- Sélectionnez l'option **Avertissement**.
- Appuyez sur **Mode** à nouveau pour retourner au menu principal.

Visualisations des avertissements

L'icône Avertissement s'affiche pour vous inviter à revoir les messages d'avertissement en cours.

Reporter les avertissements

- Sélectionnez **X** pour fermer la fenêtre et retourner au menu principal. Le message d'avertissement s'affichera ultérieurement.

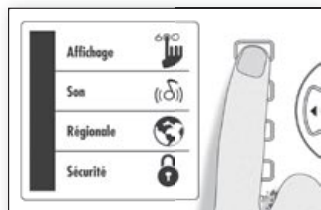

Réglage des options d'affichage du clavier

Ce sous-menu sert à régler l'affichage du clavier, tel que : le contraste, le rétroéclairage, affichage normal ou renversé et l'affichage inversé.

- Appuyez sur **Mode**.
- Sélectionnez le menu **Options**.
- Sélectionnez le sous-menu **Clavier**.
- Sélectionnez l'option **Affichage**.



Régler le contraste

Le contraste doit être réglé pour atteindre un bon rapport des brillances entre parties claires et sombres.

- Utilisez **Droite** ou **Gauche** pour régler le niveau de contraste.
- Sélectionnez **Suivant** → pour aller à la fenêtre suivante.



Régler le rétroéclairage

À régler de façon à obtenir une meilleure clarté lorsqu'utilisé dans des conditions où il y a faible luminosité.

- Utilisez **Droite** ou **Gauche** pour régler le rétroéclairage.
- Sélectionnez **Suivant** → pour aller à la fenêtre suivante.



Affichage normal/renversé

Cette option vous permet de modifier le fond blanc (texte en noir) pour un fond noir (texte en blanc). Ceci permet de réduire les éblouissements.

- Utilisez **+** ou **-** pour activer ou désactiver l'affichage renversé.
- Sélectionnez **Suivant** → pour aller à la fenêtre suivante.



Orientation de l'affichage

Vous pouvez inverser l'affichage* pour qu'il soit lisible de l'intérieur ou de l'extérieur du spa. Pour inverser l'affichage :

- Utilisez **+** ou **-** pour activer ou désactiver l'affichage inversé.
- Sélectionnez **Entrée** pour sauvegarder les changements et retourner au menu principal.

* Lorsque cette fonction est activée, la fonctionnalité de toutes les touches est inversée également.



Réglage des options audio du clavier

Ce sous-menu est utilisé pour régler les options audio de votre clavier telles que : marche/arrêt (confirmation sonore des touches) et marche/arrêt de l'alarme (signal sonore).

- Appuyez sur **Mode**.
- Sélectionnez le menu **Options**.
- Sélectionnez le sous-menu **Clavier**.
- Sélectionnez l'option **Son**.



Confirmation sonore des touches

Pour activer/désactiver le bip :

- Utilisez **+** ou **-** pour activer ou désactiver le bip.
- Sélectionnez **Suivant** → pour aller à la fenêtre suivante.



Activation de l'alarme

Vous pouvez entendre une alarme lorsqu'une condition d'erreur survient.

- Utilisez **+** ou **-** pour activer ou désactiver le signal sonore.
- Sélectionnez **Entrée** ✓ pour sauvegarder les changements et retourner au menu principal.

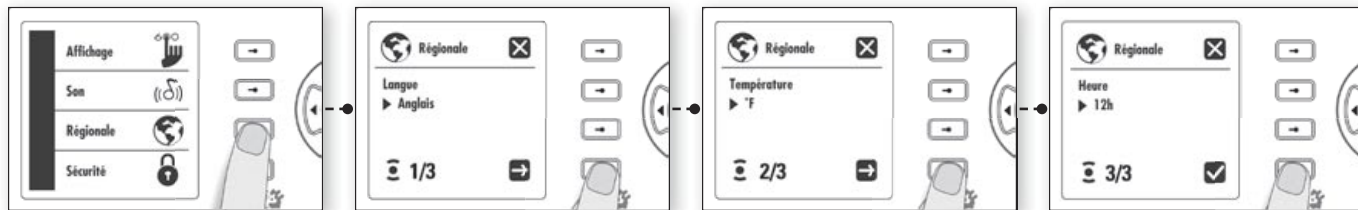

Réglages régionaux

Ce sous-menu est utilisé pour régler le clavier selon la région ou le pays que vous habitez : langue (anglais, français, espagnol ou allemand), unité de température et base horaire.

- Appuyez sur **Mode**.
- Sélectionnez le menu **Options**.
- Sélectionnez le sous-menu **Clavier**.
- Sélectionnez l'option **Régional**.

Réglage de la langue

- Utilisez **+** ou **-** pour sélectionner la langue de votre choix.
- Sélectionnez **Suivant** **→** pour aller à la fenêtre suivante.

Unité de température

Le température de l'eau peut être affichée en °F ou en °C.

- Utilisez **+** ou **-** pour modifier la valeur affichée.
- Sélectionnez **Suivant** **→** pour aller à la fenêtre suivante.

Sélectionner la base horaire

Vous pouvez afficher l'heure en 12 heures ou 24 heures.

- Utilisez **+** ou **-** pour modifier la valeur affichée.
- Sélectionnez **Entrée** **✓** pour sauvegarder les changements et retourner au menu principal du clavier.



Options Sécurité

Ce sous-menu vous permet de verrouiller le clavier pour prévenir tout paramétrage non autorisé du système. Vous pouvez verrouiller le clavier partiellement ou complètement.

Verrouillage partiel : les fonctions de base restent accessibles (pompes et lumière), mais il est impossible de modifier la température de consigne ou d'accéder au mode Programmation.



Verrouillage partiel

Verrouillage complet : Toutes les touches sont désactivées.

Lorsque le clavier est verrouillé, l'icône  s'affiche.

- Appuyez sur **Mode**.
- Sélectionnez le menu **Options**.
- Sélectionnez le sous-menu **Clavier**.
- Sélectionnez l'option **Sécurité**.

- Utilisez **+** ou **-** pour sélectionner **► «Partiel»**.

- Sélectionnez **Entrée** pour retourner au menu principal du spa.

Pour déverrouiller le clavier, appuyez sur la touche de fonction du menu **Options** pendant 5 secondes.



Verrouillage complet

- Utilisez **+** ou **-** pour sélectionner **► «Complet»**.

- Sélectionnez **Entrée** pour retourner au menu principal du spa.

Pour déverrouiller le clavier, appuyez sur la touche **Lumière** pendant 5 secondes.

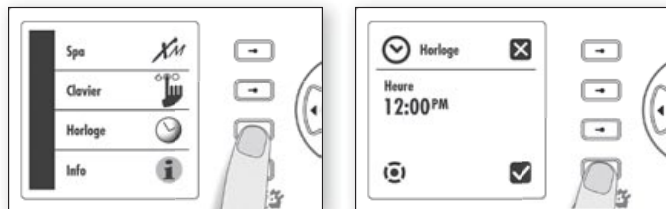

Mise à l'heure

- Appuyez sur **Mode**.
- Sélectionnez le menu **Options**.
- Sélectionnez le sous-menu **Clavier**.
- Sélectionnez le réglage **Horloge**.
- Utilisez **+** ou **-** pour régler l'heure.
- Utilisez **Droite** pour accéder à l'option **Minutes**.
- Utilisez **+** ou **-** pour régler les minutes.
- Sélectionnez **Entrée** pour sauvegarder les changements et retourner au menu principal du clavier.

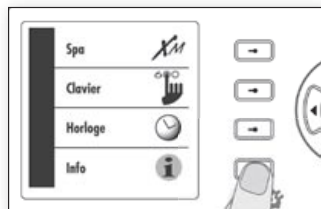

Visualisation d'informations à propos du système

Ce sous-menu vous permet de visualiser des données de l'équipement de votre spa, telles que : contrôleur du spa, chauffe-eau et version du logiciel du clavier. Vous pouvez également réinitialiser les réglages que vous avez programmés aux valeurs d'origine et mettre à niveau le logiciel du clavier.

- Appuyez sur **Mode**.
- Sélectionnez le menu **Options**.
- Sélectionnez le sous-menu **Info**.



Visualisation d'informations à propos du contrôleur du spa

Le numéro d'identification et la version du logiciel du contrôleur de spa s'affichent.

- Sélectionnez **Suivant** ➔ pour aller à la fenêtre suivante.



Visualisation d'informations à propos du logiciel du chauffe-eau

Le numéro d'identification et la version du logiciel du chauffe-eau s'affichent.

- Sélectionnez **Suivant** ➔ pour aller à la fenêtre suivante.



Visualisation d'informations à propos du logiciel du clavier

Le numéro d'identification et la version du logiciel du clavier s'affichent.

- Sélectionnez **Suivant** ➔ pour aller à la fenêtre suivante.

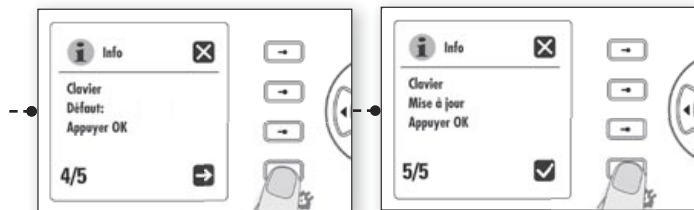

Réinitialisation des valeurs programmées du clavier

Vous pouvez réinitialiser les valeurs programmées aux valeurs d'origine.

- Appuyez sur **Ok** pour retourner aux valeurs par défaut.

Ou sélectionnez :

- **Suivant**  pour aller à la fenêtre suivante.

Mise à niveau du logiciel du clavier

- Utilisez **Ok** pour démarrer la mise à niveau du logiciel du clavier.

- Sélectionnez  pour annuler la mise à niveau.

Si vous ne voulez pas mettre à niveau le logiciel du clavier, sélectionnez :

- **Entrée**  pour retourner au menu principal des options.



Sous-menus du mode Audio

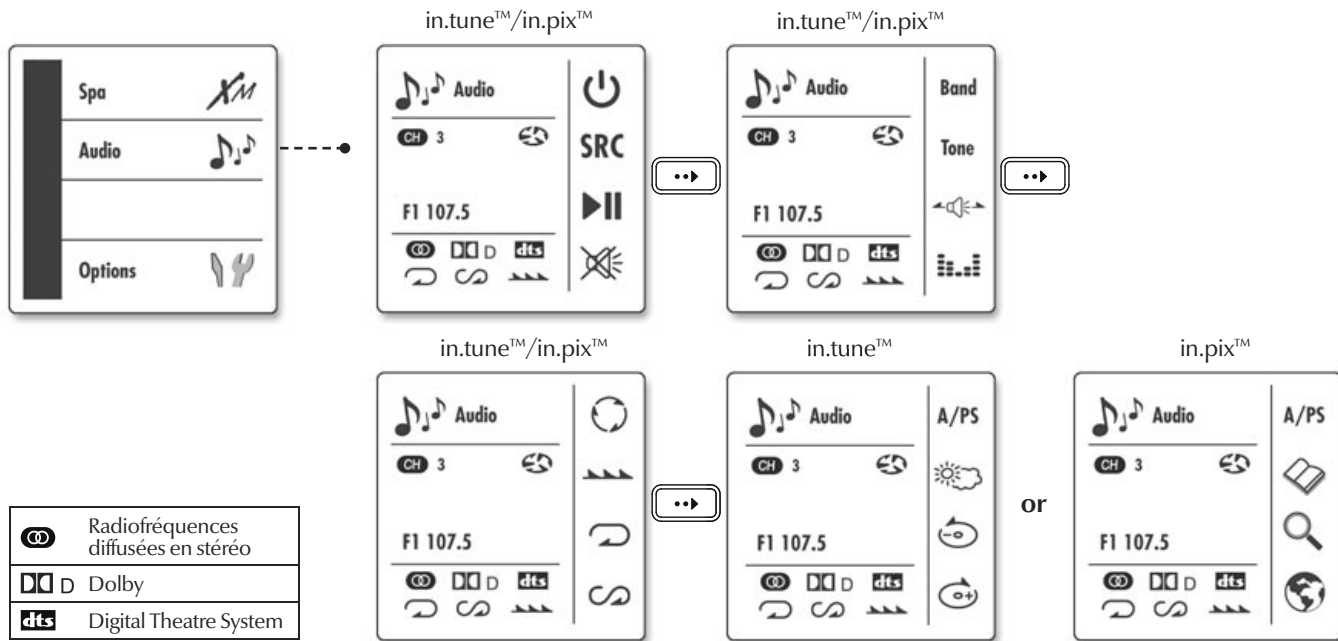



Mode Audio

- Appuyez sur **Mode**.
- Sélectionnez le mode **Audio**.



Marche/Arrêt

- Sélectionnez **Sous tension** pour mettre le système sous tension ou hors tension.

Lorsque le système est hors tension, l'heure est affichée.

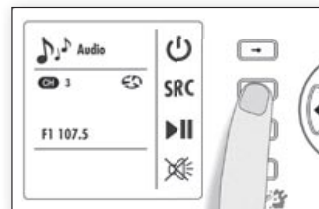

Source **SRC**

En mode audio :

- Sélectionnez plusieurs fois **SRC** pour choisir (dans l'ordre) :

Syntoniseur, cd (in.tune™) / dvd (in.pix™) ou Aux.

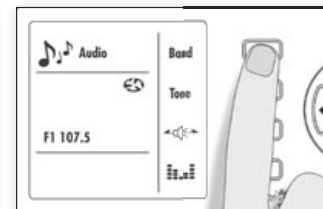

Bande radio **Band**

En mode syntoniseur :

- Appuyez sur **Mode**.
- Sélectionnez le mode **Audio**.
- Appuyez sur **Suivant**.
- Sélectionnez **Band** pour choisir FM1, FM2, FM3, AM1, AM2 ou WB (bande météo).

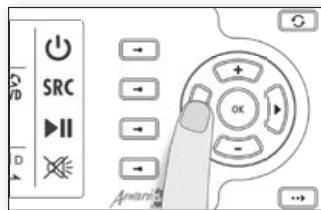

Réglage de syntonisation ◀ ▶

En mode syntoniseur :

- Appuyez sur **Mode**.
- Sélectionnez le mode **Audio**.
- Sélectionnez plusieurs fois **SRC** pour choisir l'option syntoniseur.
- Appuyez sur ▶ pour avancer à la station pré réglée suivante.
- Appuyez sur ◀ pour aller à la station pré réglée précédente.

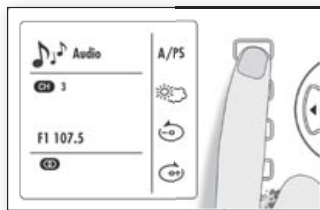

Balayage automatique A/PS

En mode syntoniseur :

- Appuyez sur **Mode**.
- Sélectionnez le mode **Audio**.
- Appuyez plusieurs fois sur **Suivant** pour sélectionner **A/PS** pour balayer les stations pré réglées. Le syntoniseur effectuera le balayage puis attendra quelques secondes, avant de balayer les stations à nouveau.

Une fois que vous avez trouvé une station de votre goût, sélectionnez **A/PS** pour arrêter le balayage.

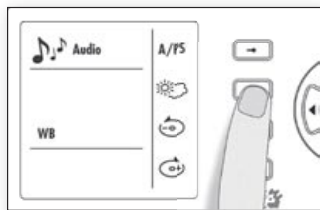

Mode Bande météo ☀

En mode syntoniseur :

- Appuyez sur **Mode**.
- Sélectionnez le mode **Audio**.
- Appuyez plusieurs fois sur **Suivant** pour sélectionner **Météo** pour accéder au mode Bande météo (ou appuyez sur **BAND** en mode Syntoniseur jusqu'à ce que s'affiche **WB**). Il s'arrête automatiquement au canal météo le plus fort.
- Sélectionnez **Météo** pour désactiver la bande météo et retourner au mode précédent.

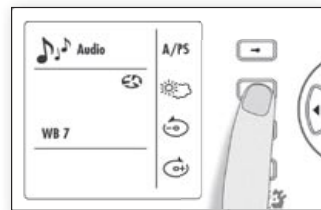

Station météo ☀

En mode syntoniseur :

- Appuyez sur **Mode**.
- Sélectionnez le mode **Audio**.
- Appuyez plusieurs fois sur **Suivant** pour sélectionner **Météo** pour accéder au mode Bande météo (ou appuyez sur **BAND** en mode Syntoniseur jusqu'à ce que s'affiche **WB**).
- Appuyez sur ▶ pour aller au canal mémorisé suivant (CH1 à CH7).
- Appuyez sur ◀ pour aller au canal mémorisé précédent (CH à CH7).



Information affichée

CD sans fichiers mp3 :

- Appuyez sur **Mode**.
- Sélectionnez le mode **Audio**.
- Sélectionnez **SRC** pour choisir l'option CD.
- Appuyez plusieurs fois sur **Suivant** pour afficher la page suivante du menu Audio.
- Sélectionnez **Affichage** pour choisir entre :

No. piste / Temps de lecture
- Heure (l'heure s'affiche pendant 5 secondes)

Si vous avez inséré un CD contenant des fichiers MP3, l'info sera différente lorsque vous sélectionnerez **Affichage** :

No. piste / Temps de lecture
- No. dossier / No. de piste
- Nom du dossier - Nom du fichier - Nom de la piste - Nom de l'artiste - Titre de l'album - Heure (l'heure s'affiche pendant 5 secondes)

Le système affiche les 8 premières lettres des tags ID3. Si l'information contient plus de 8 lettres, le texte défile une fois et ensuite les 8 premières lettres s'affichent.

S'il n'y a pas d'information de disponible sur le disque, l'information suivante s'affiche : NO FOLD, NO TRK, NO TLT, NO ALBM, NO ART.

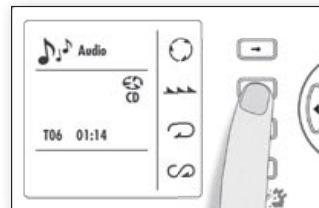

Balayage intro

En mode cd :

Vous pouvez écouter l'intro de chacune des pistes (10 secondes).

- Appuyez sur **Mode**.
- Sélectionnez le mode **Audio**.
- Sélectionnez **SRC** pour choisir l'option CD.
- Appuyez plusieurs fois sur **Suivant** pour afficher la page suivante du menu Audio.
- Sélectionnez le mode **Balayage**.
- Sélectionnez le mode **Balayage** à nouveau pour désactiver cette fonction.

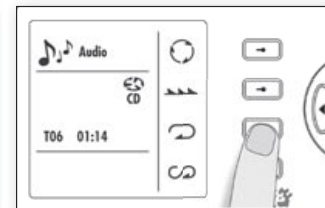

Répétition

En mode cd :

Pour faire jouer une piste continuellement :

- Appuyez sur **Mode**.
- Sélectionnez le mode **Audio**.
- Sélectionnez **SRC** pour choisir l'option CD.
- Appuyez plusieurs fois sur **Suivant** pour afficher la page suivante du menu Audio.
- Sélectionnez **Répétition**.
- Sélectionnez **Répétition** à nouveau pour désactiver cette fonction.

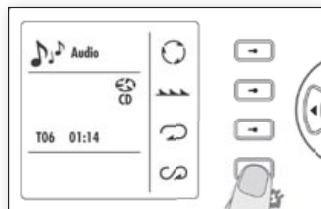

Aléatoire

En mode cd :

- Appuyez sur **Mode**.
- Sélectionnez le mode **Audio**.
- Sélectionnez **SRC** pour choisir l'option CD.
- Appuyez plusieurs fois sur **Suivant** pour afficher la page suivante du menu Audio.
- Sélectionnez **Aléatoire** pour faire jouer les pistes de façon aléatoire.
- Sélectionnez **Aléatoire** à nouveau pour désactiver cette fonction.

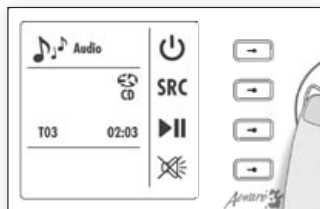

Piste +/-

En mode cd :

- Appuyez sur **Mode**.
- Sélectionnez le mode **Audio**.
- Sélectionnez **SRC** pour choisir l'option CD.
- Appuyez plusieurs fois sur **Suivant** pour afficher la page suivante du menu Audio.
- Appuyez sur **◀** ou **▶** pour changer de piste.

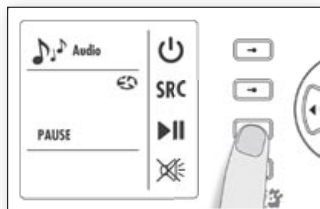

Pause

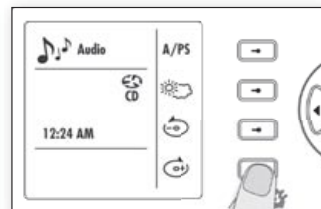

En mode cd :

- Appuyez sur **Mode**.
- Sélectionnez le mode **Audio**.
- Sélectionnez **SRC** pour choisir l'option CD.
- Appuyez plusieurs fois sur **Suivant** pour afficher la page suivante du menu Audio.
- Sélectionnez **Pause** pour arrêter temporairement la lecture du cd.
- Sélectionnez **Pause** à nouveau pour reprendre la lecture.



Changer de disques

En mode cd :

- Appuyez sur **Mode**.
- Sélectionnez le mode **Audio**.
- Sélectionnez **SRC** pour choisir l'option CD.
- Appuyez plusieurs fois sur **Suivant** pour afficher la page suivante du menu Audio.
- Sélectionnez  ou  pour changer de cd*.
- Appuyez sur **Suivant** pour retourner à la page principale du menu Audio.

* Disponible seulement avec changeur cd.

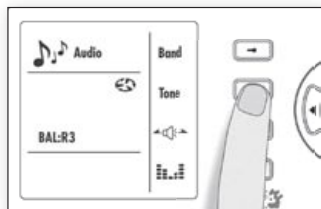

Tone **Tone**

Tous les modes :

- Sélectionnez **Tone** pour choisir (dans l'ordre) : volume, basse, aigus, balance ou équilibreur.
- Utilisez **+** ou **-** pour modifier le paramètre de votre choix.

Basses : Réglage des basses fréquences.

Aigus : Réglage des hautes fréquences.

Balance : Réglage de la sortie du son dans les haut-parleurs de droite et de gauche.

Équilibreur : Réglage de la sortie du son (voir touche Équilibreur).

Note : Les basses et les aigus sont disponibles seulement si l'égalisation (EQ) est réglée à « DSP Off ».

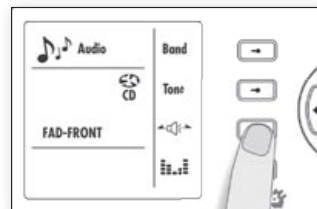

Équilibreur

Tous les modes :

- Sélectionnez plusieurs fois **Équilibreur** pour choisir un des réglages suivants :

FAD-FRONT: Haut-parleurs avants seulement.

FAD-REAR: Haut-parleurs arrières seulement.

FAD-ALL: Haut-parleurs avants et arrières.

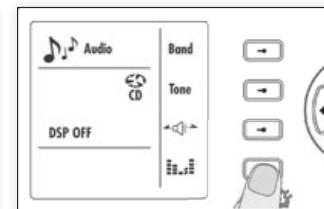

Égalisation

Tous les modes :

- Appuyez sur la touche EQ pour accéder aux fonctions suivantes (dans l'ordre) : DSP Off, Jazz, Pop, Classique, Rock ou Vocal.

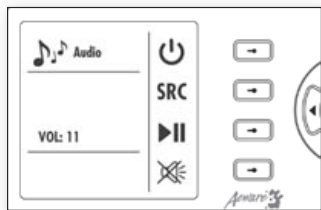

Volume +/-

Tous les modes :

- Utilisez **+** ou **-** pour augmenter ou diminuer le volume.



Sourdine

Tous les modes :

- Sélectionnez **Mute** pour mettre en sourdine la sortie audio.
- Sélectionnez **Mute** à nouveau pour retourner au volume initial.



Pour sélectionner le in.pix™

Cette fonction vous permet de sélectionner une source audio/ vidéo externe comme le in.pix™.

- Appuyez sur **Mode**.
- Sélectionnez le menu **Options**.
- Appuyez sur **Suivant**.
- Sélectionnez l'option **Audio**.
- Utilisez **+** ou **-** pour choisir le in.tune™ ou le in.pix™.
- Sélectionnez **Entrée** pour sauvegarder les changements et retourner au menu principal du clavier.

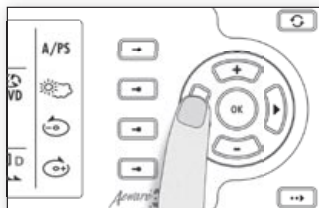

Touches de navigation ◀ ▶

En mode DVD :

- Utilisez **◀** ou **▶** pour naviguer horizontalement dans les menus DVD affichés à l'écran.

Pendant que vous regarder un DVD :

- Utilisez **◀** ou **▶** pour naviguer dans les chapitres DVD affichés à l'écran.

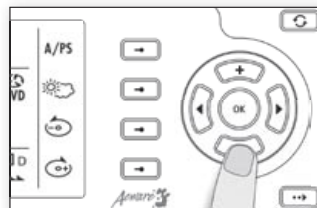

Touches de navigation + -

En mode DVD :

- Utilisez **+** ou **-** pour naviguer verticalement dans les menus DVD affichés à l'écran.

Pendant que vous regarder un DVD :

- Appuyez sur **+** ou **-** pour augmenter ou diminuer le volume du DVD.



Menu

En mode DVD :

- Sélectionnez **Menu** pour afficher le menu DVD.

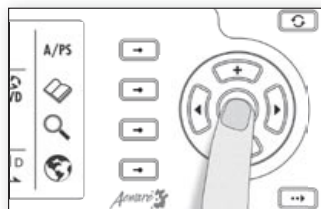

Arrêter le DVD

En mode DVD :

- Utilisez **Ok** pour sélectionner une option à partir des menus DVD affichés à l'écran.

Pendant que vous regarder un DVD :

- Appuyez sur **Ok** pour arrêter le DVD.

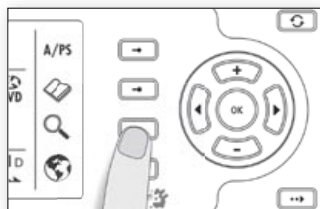

Zoom

En mode DVD :

- Sélectionnez **Zoom** pour agrandir ou réduire l'image.



Langue

En mode DVD :

- Sélectionnez **Langue** pour choisir la langue à partir du menu DVD affiché à l'écran.



Spécifications générales :

Environnementales

Temp. d'entreposage : 85°C (185°F) à -30°C (-22°F)

Temp. de fonctionnement : 65°C (149°F) à -20°C (-68°F)

Humidité : jusqu'à 100%, condensée

Normes :

IP ratings IPX6

Mécaniques

Poids : 0.48 Kg (1.05 lbs)

Dimensions (W x H x D) : Panneau avant

Profil haut : 7.250" x 3.75" x 0.655"

Profil bas : 8.684" x 4.234" x 0.200"

Toutes informations données sous réserve de modifications techniques sans préavis.

Advanced electronics! Water resistance!



Gecko Alliance

450 des Canetons, Québec (QC) G2E 5W6 Canada, 1.800.78.GECKO
9225 Stellar Court, Corona, CA 92883 USA, 951.667.2000

www.geckoalliance.com

Aeware **3**
by gecko

9919-100702
Rév. 12/10

© 2010 Groupe Gecko Alliance Inc.
TM trade-marks of/marques de commerce de Groupe Gecko Alliance Inc.